

COPYRIGHT © Hangzhou EZVIZ Software Co., Ltd. Με την επιφύλαξη παντός δικαιώματος.

Όλες οι πληροφορίες, συμπεριλαμβανομένων μεταξύ άλλων των διατυπώσεων, των εικόνων και των γραφικών, αποτελούν ιδιοκτησία της Hangzhou EZVIZ Software Co., Ltd. (εφεξής η «EZVIZ»). Απαγορεύεται η αναπαραγωγή, τροποποίηση, μετάφραση ή διανομή του παρόντος εγχειριδίου χρήστη (εφεξής «το Εγχειρίδιο») στο σύνολό του ή εν μέρει με οποιονδήποτε τρόπο χωρίς την προηγούμενη έγγραφη συναίνεση της EZVIZ. Εφόσον δεν ορίζεται διαφορετικά, η EZVIZ δεν παρέχει καμία εγγύηση και δεν προβαίνει σε καμία δήλωση, ρητή ή σιωπηρή, αναφορικά με το Εγχειρίδιο.

### **Πληροφορίες για το παρόν εγχειρίδιο**

Το Εγχειρίδιο περιλαμβάνει οδηγίες για τη χρήση και τη διαχείριση του Προϊόντος. Οι φωτογραφίες, τα διαγράμματα, οι εικόνες και όλες οι άλλες πληροφορίες που ακολουθούν προορίζονται μόνο για περιγραφή και επεξήγηση. Οι πληροφορίες που περιέχονται στο Εγχειρίδιο υπόκεινται σε αλλαγές, χωρίς προειδοποίηση, λόγω ενημερώσεων υλικολογισμικού ή για άλλους λόγους. Για την τελευταία έκδοση, ανατρέξτε στον ιστότοπο της ezviz™ (<http://www.ezviz.com>).

### **Ιστορικό αναθεωρήσεων**

Νέα έκδοση – Μάιος 2022

### **Αναγνώριση εμπορικών σημάτων**

ezviz™, ™, και άλλα εμπορικά σήματα και λογότυπα της EZVIZ αποτελούν ιδιοκτησία της EZVIZ σε διάφορες δικαιοδοσίες. Λοιπά εμπορικά σήματα και λογότυπα που αναφέρονται παρακάτω αποτελούν ιδιοκτησία των αντίστοιχων ιδιοκτητών.

### **Νομική αποποίηση ευθύνης**

ΣΤΟΝ ΜΕΓΙΣΤΟ ΒΑΘΜΟ ΠΟΥ ΕΠΙΤΡΕΠΕΤΑΙ ΒΑΣΕΙ ΤΗΣ ΙΣΧΥΟΥΣΑΣ ΝΟΜΟΘΕΣΙΑΣ, ΤΟ ΠΡΟΪΟΝ ΠΟΥ ΠΕΡΙΓΡΑΦΕΤΑΙ, ΜΑΖΙ ΜΕ ΤΟ ΥΛΙΚΟ, ΤΟ ΛΟΓΙΣΜΙΚΟ ΚΑΙ ΤΟ ΥΛΙΚΟΛΟΓΙΣΜΙΚΟ ΤΟΥ, ΠΑΡΕΧΟΝΤΑΙ «ΩΣ ΕΧΕΙ», ΜΕ ΟΛΕΣ ΤΙΣ ΑΤΕΛΕΙΕΣ ΚΑΙ ΤΑ ΣΦΑΛΜΑΤΑ. Η EZVIZ ΔΕΝ ΠΡΟΒΑΙΝΕΙ ΣΕ ΚΑΜΙΑ ΕΓΓΥΗΣΗ, ΡΗΤΗ Ή ΣΙΩΠΗΡΗ, ΣΥΜΠΕΡΙΛΑΜΒΑΝΟΜΕΝΩΝ ΕΝΔΕΙΚΤΙΚΑ ΤΩΝ ΕΓΓΥΗΣΩΝ ΕΜΠΟΡΕΥΣΙΜΟΤΗΤΑΣ, ΙΚΑΝΟΠΟΙΗΤΙΚΗΣ ΠΟΙΟΤΗΤΑΣ, ΚΑΤΑΛΛΗΛΟΤΗΤΑΣ ΓΙΑ ΣΥΓΚΕΚΡΙΜΕΝΟ ΣΚΟΠΟ ΚΑΙ ΜΗ ΚΑΤΑΠΑΤΗΣΗΣ ΔΙΚΑΙΩΜΑΤΩΝ ΤΡΙΤΩΝ. Η EZVIZ ΚΑΙ ΟΙ ΔΙΕΥΘΥΝΤΕΣ, ΤΑ ΣΤΕΛΕΧΗ, ΟΙ ΕΡΓΑΖΟΜΕΝΟΙ Ή ΟΙ ΕΚΠΡΟΣΩΠΟΙ ΑΥΤΗΣ ΔΕΝ ΕΙΝΑΙ ΣΕ ΚΑΜΙΑ ΠΕΡΙΠΤΩΣΗ ΥΠΕΥΘΥΝΟΙ ΠΡΟΣ ΕΣΑΣ ΓΙΑ ΟΠΟΙΑΔΗΠΟΤΕ ΕΙΔΙΚΗ, ΑΠΟΘΕΤΙΚΗ, ΣΥΜΠΤΩΜΑΤΙΚΗ Ή ΕΜΜΕΣΗ ΖΗΜΙΑ, ΣΥΜΠΕΡΙΛΑΜΒΑΝΟΜΕΝΩΝ ΜΕΤΑΞΥ ΑΛΛΩΝ ΖΗΜΙΩΝ ΓΙΑ ΑΠΩΛΕΙΑ ΕΠΙΧΕΙΡΗΜΑΤΙΚΩΝ ΚΕΡΔΩΝ, ΔΙΑΚΟΠΗ ΕΠΙΧΕΙΡΗΜΑΤΙΚΗΣ ΛΕΙΤΟΥΡΓΙΑΣ Ή ΑΠΩΛΕΙΑ ΔΕΔΟΜΕΝΩΝ Ή ΤΕΚΜΗΡΙΩΣΗΣ, ΣΕ ΣΧΕΣΗ ΜΕ ΤΗ ΧΡΗΣΗ ΤΟΥ ΠΡΟΪΟΝΤΟΣ, ΑΚΟΜΗ ΚΑΙ ΕΑΝ Η EZVIZ ΕΧΕΙ ΕΝΗΜΕΡΩΘΕΙ ΓΙΑ ΤΗΝ ΠΙΘΑΝΟΤΗΤΑ ΤΕΤΟΙΩΝ ΖΗΜΙΩΝ.

ΣΤΟΝ ΜΕΓΙΣΤΟ ΒΑΘΜΟ ΠΟΥ ΕΠΙΤΡΕΠΕΤΑΙ ΒΑΣΕΙ ΤΗΣ ΙΣΧΥΟΥΣΑΣ ΝΟΜΟΘΕΣΙΑΣ, ΣΕ ΚΑΜΙΑ ΠΕΡΙΠΤΩΣΗ Η ΣΥΝΟΛΙΚΗ ΕΥΘΥΝΗ ΤΗΣ EZVIZ ΓΙΑ ΟΛΕΣ ΤΙΣ ΖΗΜΙΕΣ ΔΕΝ ΘΑ ΥΠΕΡΒΑΙΝΕΙ ΤΗΝ ΑΡΧΙΚΗ ΤΙΜΗ ΑΓΟΡΑΣ ΤΟΥ ΠΡΟΪΟΝΤΟΣ.

Η EZVIZ ΔΕΝ ΑΝΑΛΑΜΒΑΝΕΙ ΟΠΟΙΑΔΗΠΟΤΕ ΕΥΘΥΝΗ ΓΙΑ ΤΡΑΥΜΑΤΙΣΜΟ Ή ΥΛΙΚΗ ΒΛΑΒΗ ΩΣ ΣΥΝΕΠΕΙΑ ΤΗΣ ΔΙΑΚΟΠΗΣ ΛΕΙΤΟΥΡΓΙΑΣ ΤΟΥ ΠΡΟΪΟΝΤΟΣ Ή ΔΙΑΚΟΠΗΣ ΤΗΣ ΥΠΗΡΕΣΙΑΣ ΠΟΥ ΟΦΕΙΛΕΤΑΙ ΣΕ: Α) ΛΑΝΘΑΣΜΕΝΗ ΕΓΚΑΤΑΣΤΑΣΗ Ή ΧΡΗΣΗ ΔΙΑΦΟΡΕΤΙΚΗΣ ΤΗΣ ΠΡΟΒΛΕΠΟΜΕΝΗΣ, Β) ΠΡΟΣΤΑΣΙΑ ΤΩΝ ΕΘΝΙΚΩΝ Ή ΔΗΜΟΣΙΩΝ ΣΥΜΦΕΡΟΝΤΩΝ, Γ) ΑΝΩΤΕΡΑ ΒΙΑ, Δ) ΕΣΑΣ Ή ΤΡΙΤΟΥΣ, ΣΥΜΠΕΡΙΛΑΜΒΑΝΟΜΕΝΗΣ, ΕΝΔΕΙΚΤΙΚΑ, ΤΗΣ ΧΡΗΣΗΣ ΠΡΟΪΟΝΤΩΝ, ΛΟΓΙΣΜΙΚΟΥ ΚΑΙ ΕΦΑΡΜΟΓΩΝ ΤΡΙΤΩΝ, ΜΕΤΑΞΥ ΑΛΛΩΝ.

ΣΧΕΤΙΚΑ ΜΕ ΤΟ ΠΡΟΪΟΝ ΜΕ ΠΡΟΣΒΑΣΗ ΣΤΟ ΔΙΑΔΙΚΤΥΟ, Η ΧΡΗΣΗ ΤΟΥ ΠΡΟΪΟΝΤΟΣ ΠΡΑΓΜΑΤΟΠΟΙΕΙΤΑΙ ΕΞ' ΟΛΟΚΛΗΡΟΥ ΜΕ ΔΙΚΗ ΣΑΣ ΕΥΘΥΝΗ. Η EZVIZ ΔΕΝ ΑΝΑΛΑΜΒΑΝΕΙ ΚΑΜΙΑ ΕΥΘΥΝΗ ΓΙΑ ΜΗ ΚΑΝΟΝΙΚΗ ΛΕΙΤΟΥΡΓΙΑ, ΔΙΑΡΡΟΗ ΠΡΟΣΩΠΙΚΩΝ ΔΕΔΟΜΕΝΩΝ Ή ΑΛΛΕΣ ΖΗΜΙΕΣ ΠΟΥ ΠΡΟΚΥΠΤΟΥΝ ΛΟΓΩ ΚΥΒΕΡΝΟ-ΕΠΙΘΕΣΗΣ, ΕΠΙΘΕΣΗΣ ΕΙΣΒΟΛΕΑ, ΜΟΛΥΝΣΗΣ ΑΠΟ ΙΟ Ή ΑΛΛΟΥΣ ΔΙΑΔΙΚΤΥΑΚΟΥΣ ΚΙΝΔΥΝΟΥΣ ΑΣΦΑΛΕΙΑΣ. ΩΣΤΟΣΟ, Η EZVIZ ΘΑ ΠΑΡΕΧΕΙ ΕΓΚΑΙΡΗ ΤΕΧΝΙΚΗ ΥΠΟΣΤΗΡΙΞΗ, ΕΦΟΣΟΝ ΑΠΑΙΤΗΘΕΙ. ΟΙ ΝΟΜΟΙ ΕΠΙΒΛΕΨΗΣ ΚΑΙ ΟΙ ΝΟΜΟΙ ΠΕΡΙ ΠΡΟΣΤΑΣΙΑΣ ΤΩΝ ΔΕΔΟΜΕΝΩΝ ΔΙΑΦΕΡΟΥΝ ΑΝΑ ΔΙΚΑΙΟΔΟΣΙΑ. ΣΥΜΒΟΥΛΕΥΤΕΙΤΕ ΟΛΟΥΣ ΤΟΥΣ ΣΧΕΤΙΚΟΥΣ ΝΟΜΟΥΣ ΣΤΗ ΔΙΚΑΙΟΔΟΣΙΑ ΣΑΣ, ΠΡΟΤΟΥ ΧΡΗΣΙΜΟΠΟΙΗΣΕΤΕ ΤΟ ΠΡΟΪΟΝ, ΓΙΑ ΝΑ ΒΕΒΑΙΩΘΕΙΤΕ ΟΤΙ Η ΧΡΗΣΗ ΤΟΥ ΕΙΝΑΙ ΣΥΜΦΩΝΗ ΜΕ ΤΗΝ ΙΣΧΥΟΥΣΑ ΝΟΜΟΘΕΣΙΑ. Η EZVIZ ΔΕΝ ΦΕΡΕΙ ΕΥΘΥΝΗ ΣΕ ΠΕΡΙΠΤΩΣΗ ΠΟΥ ΤΟ ΠΡΟΪΟΝ ΧΡΗΣΙΜΟΠΟΙΗΘΕΙ ΜΕ ΠΑΡΑΝΟΜΟΥΣ ΣΚΟΠΟΥΣ.

ΣΕ ΠΕΡΙΠΤΩΣΗ ΤΥΧΟΝ ΔΙΕΝΕΞΕΩΝ ΜΕΤΑΞΥ ΤΩΝ ΠΑΡΑΠΑΝΩ ΚΑΙ ΤΗΣ ΙΣΧΥΟΥΣΑΣ ΝΟΜΟΘΕΣΙΑΣ, ΠΡΟΤΕΡΑΙΟΤΗΤΑ ΕΧΕΙ Η ΔΕΥΤΕΡΗ.

# Πίνακας περιεχομένων

<b>Επισκόπηση</b> .....	<b>1</b>
1. Περιεχόμενα συσκευασίας .....	1
2. Εργαλεία που μπορεί να χρειαστείτε .....	2
3. Βασικά (Κουδούνι πόρτας).....	2
4. Βασικά (Συσκευή ήχου ειδοποίησης).....	3
<b>Ρύθμιση</b> .....	<b>3</b>
1. Πραγματοποιήστε λήψη της εφαρμογής EZVIZ .....	3
2. Επιλέξτε μια θέση εγκατάστασης .....	4
3. Συνδέστε τη συσκευή ήχου ειδοποίησης.....	4
4. Προσθέστε τη συσκευή ήχου ειδοποίησης στο EZVIZ.....	4
5. Ενεργοποιήστε το κουδούνι πόρτας.....	5
6. Ελέγξτε τη σύνδεση.....	5
<b>Εγκατάσταση</b> .....	<b>6</b>
1. Τοποθέτηση κάρτας micro SD (προαιρετικά) .....	6
2. Ύψος εγκατάστασης κουδουνιού πόρτας.....	6
3. Επιλογή πλακέτας τοποθέτησης.....	6
4. Τοποθέτηση πλακέτας τοποθέτησης.....	8
5. Τοποθέτηση κουδουνιού πόρτας.....	9
<b>Συντήρηση</b> .....	<b>10</b>
1. Αποσυναρμολόγηση.....	10
2. Φόρτιση.....	10
<b>Παράρτημα (Προαιρετικό)</b> .....	<b>10</b>
Αντικατάσταση του υφιστάμενου κουδουνιού πόρτας με το κουδούνι πόρτας EZVIZ .....	10
<b>Προβολή της συσκευής σας</b> .....	<b>12</b>
1. Ζωντανή προβολή.....	12
<b>Ρυθμίσεις</b> .....	<b>13</b>
1. Κουδούνι πόρτας .....	13
2. Συσκευή ήχου ειδοποίησης .....	13
<b>EZVIZ Connect</b> .....	<b>14</b>
1. Χρήση της Amazon Alexa .....	14
2. Χρήση του Βοηθού Google .....	15
<b>Πρωτοβουλίες για τη χρήση προϊόντων βίντεο</b> .....	<b>16</b>

# Επισκόπηση

## 1. Περιεχόμενα συσκευασίας



Κουδούνι πόρτας (x1)

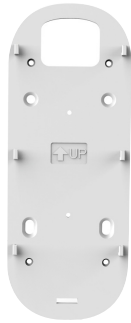

Πλακέτα τοποθέτησης (x1)



Κεκλιμένη πλακέτα τοποθέτησης (x2)

Διαλέξτε αυτήν που προσφέρει την καλύτερη γωνία επίβλεψης.

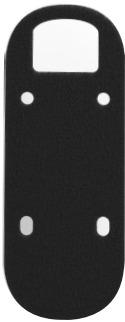

Αυτοκόλλητο από αφρολέξ (x1)

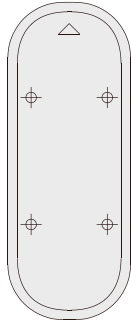

Πρότυπο διάτρησης (x1)



Αφρολέξ πλακέτας (x1)



Συσκευή ήχου ειδοποίησης (x1)



Κατσαβίδι (x1)



Σετ βιδών (x1)



Σετ βιδών (x1)



Καλώδιο σχήματος U (x2)



Σύνδεσμος καλωδίων (x3)



Καρφίτσα (x1)



Καλώδιο USB (x1)



Οδηγός γρήγορης εγκατάστασης (x1)



Κανονιστικές πληροφορίες (x3)



Οδηγός γρήγορης έναρξης (x1)

Η εμφάνιση της συσκευής ήχου ειδοποίησης εξαρτάται από το μοντέλο που αγοράσατε.

## 2. Εργαλεία που μπορεί να χρειαστείτε



Τρυπάνι (x1)

- Συνιστάται να χρησιμοποιήσετε τρυπάνι διαμέτρου 6 mm.
- Το εργαλείο πρέπει να αγοραστεί ξεχωριστά.

## 3. Βασικά (Κουδούνι πόρτας)

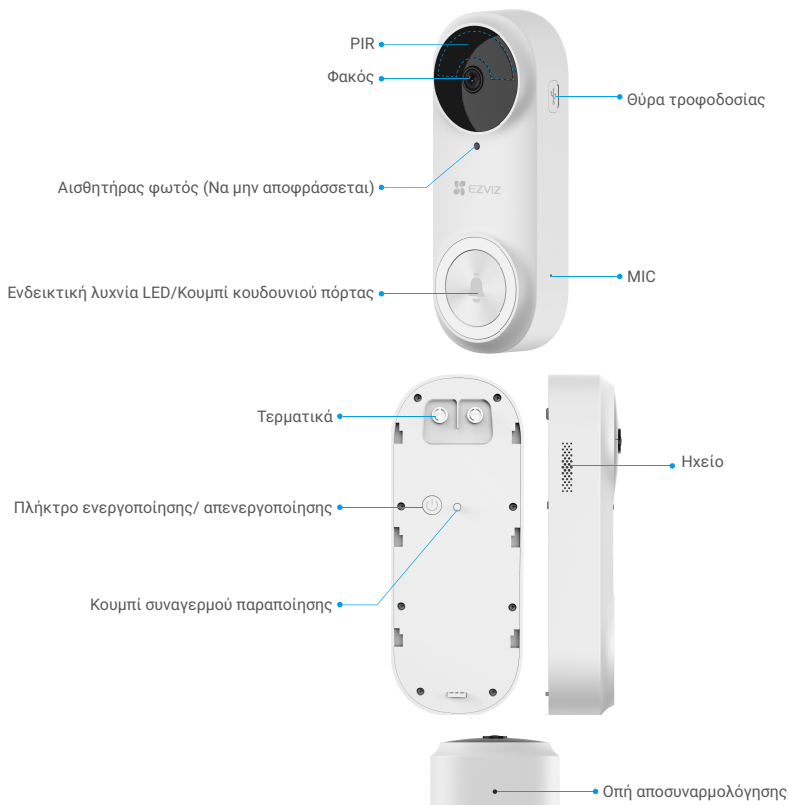

Όνομα	Περιγραφή
Ενδεικτική λυχνία LED	<ul style="list-style-type: none"> <li>• • Αναβοσβήνει αργά με κόκκινο χρώμα: Φόρτιση σε εξέλιξη.</li> </ul>
	<ul style="list-style-type: none"> <li>• • Σταθερό κόκκινο για 3 δευτερόλεπτα και απενεργοποίηση:                             <ul style="list-style-type: none"> <li>• Ανικνεύθηκε άτομο και απομένει λιγότερο από 20% μπαταρίας</li> <li>• Πατήθηκε το κουμπί κουδουνιού πόρτας και απομένει λιγότερο από 20% μπαταρίας.</li> </ul> </li> </ul>
	<ul style="list-style-type: none"> <li>• • Σταθερό μπλε για 3 δευτερόλεπτα και απενεργοποίηση:                             <ul style="list-style-type: none"> <li>• Ανικνεύθηκε άτομο και απομένει περισσότερο από 20% μπαταρίας</li> <li>• Πατήθηκε το κουμπί κουδουνιού πόρτας και απομένει περισσότερο από 20% μπαταρίας.</li> </ul> </li> </ul>
	<ul style="list-style-type: none"> <li>• • Ανάβει σταθερά με μπλε χρώμα: Πλήρης φόρτιση και σύνδεση στην πρίζα.</li> </ul>
Πλήκτρο ενεργοποίησης/ απενεργοποίησης	<ul style="list-style-type: none"> <li>• Πατήστε σύντομα για 2 δευτερόλεπτα: Ενεργοποίηση κουδουνιού πόρτας.</li> <li>• Πατήστε παρατεταμένα για 5 δευτερόλεπτα: Απενεργοποίηση κουδουνιού πόρτας.</li> </ul>

## 4. Βασικά (Συσκευή ήχου ειδοποίησης)

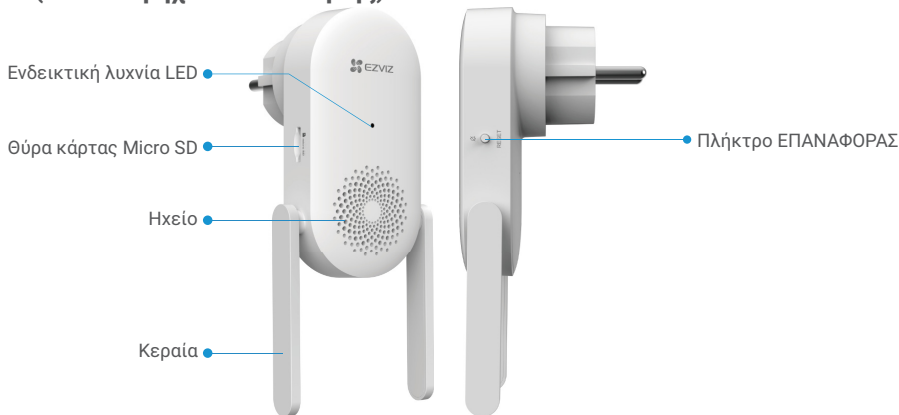

1 Η εμφάνιση της συσκευής ήχου ειδοποίησης εξαρτάται από το μοντέλο που αγοράσατε. Στο παρόν εγχειρίδιο χρησιμοποιούμε ως παράδειγμα την ευρωπαϊκή συσκευή ήχου ειδοποίησης.

Όνομα	Περιγραφή
Κεραία	Ενισχύει τη μετάδοση του σήματος ασύρματου δικτύου μεταξύ της συσκευής ήχου ειδοποίησης και άλλων τερματικών ασύρματου δικτύου.
Κάρτα Micro SD (πωλείται ξεχωριστά)	Προτείνεται η τοποθέτηση μιας κάρτας micro SD, η οποία πωλείται ξεχωριστά: <ul style="list-style-type: none"><li>• Αρχικοποιήστε την κάρτα στην εφαρμογή EZVIZ, πριν τη χρησιμοποιήσετε.</li><li>• Προτεινόμενη συμβατότητα: Κατηγορία 10, μέγιστη χωρητικότητα 256GB.</li></ul>
Ενδεικτική λυχνία LED	<ul style="list-style-type: none"><li>— Ανάβει σταθερά με κόκκινο χρώμα: Η συσκευή ήχου ειδοποίησης πραγματοποιεί εκκίνηση.</li><li>• • Αναβοσβήνει αργά με κόκκινο χρώμα: Αποτυχία σύνδεσης Wi-Fi.</li><li>• • • Αναβοσβήνει γρήγορα με κόκκινο χρώμα: Αποτυχία σύνδεσης με το κουδούνι πόρτας./Εξαίρεση κάρτας micro SD.</li><li>— Ανάβει σταθερά με μπλε χρώμα: Η συσκευή ήχου ειδοποίησης λειτουργεί κανονικά.</li><li>• • • Αναβοσβήνει γρήγορα με μπλε χρώμα: Η συσκευή ήχου ειδοποίησης είναι έτοιμη για τη σύνδεση Wi-Fi.</li></ul>
Πλήκτρο ΕΠΑΝΑΦΟΡΑΣ	<ul style="list-style-type: none"><li>• ΕΠΑΝΑΦΕΡΕΤΕ τη συσκευή ήχου ειδοποίησης: Πατήστε παρατεταμένα για 5 δευτερόλεπτα για επανεκκίνηση και επαναφορά όλων των παραμέτρων στις προεπιλογές.</li><li>• Σίγαση με ένα κλικ: Πατήστε το κουμπί μία φορά για να θέσετε σε σίγαση τη συσκευή ήχου ειδοποίησης για 30 δευτερόλεπτα.</li></ul>
Ισχύς εισόδου	100 έως 240 VAC, 50/60Hz

## Ρύθμιση

### Ακολουθήστε τα παρακάτω βήματα για να ρυθμίσετε το κιτ κουδουνιού πόρτας:

1. Κατεβάστε την εφαρμογή EZVIZ και συνδεθείτε στον λογαριασμό σας στην εφαρμογή EZVIZ.
2. Επιλέξτε μια θέση εγκατάστασης.
3. Ενεργοποιήστε τη συσκευή ήχου ειδοποίησης στο κιτ.
4. Προσθέστε τη συσκευή ήχου ειδοποίησης στον λογαριασμό χρήστη στο EZVIZ.
5. Ενεργοποιήστε το κουδούνι πόρτας στο κιτ.
6. Ελέγξτε εάν υπάρχει επιτυχής σύνδεση ανάμεσα στο κουδούνι πόρτας και τη συσκευή ήχου ειδοποίησης.

## 1. Πραγματοποιήστε λήψη της εφαρμογής EZVIZ

1. Συνδέστε το κινητό τηλέφωνό σας στο Wi-Fi (προτείνεται).
2. Πραγματοποιήστε λήψη και εγκατάσταση της εφαρμογής EZVIZ, αναζητώντας τον όρο «EZVIZ» στο App Store ή το Google Play™.
3. Εκκινήστε την εφαρμογή και δημιουργήστε έναν λογαριασμό χρήστη EZVIZ.



1 Εάν έχετε ήδη χρησιμοποιήσει την εφαρμογή, βεβαιωθείτε ότι έχετε την τελευταία έκδοσή της. Για να μάθετε εάν υπάρχει κάποια διαθέσιμη ενημέρωση, μεταβείτε στο App Store και αναζητήστε τον όρο «EZVIZ».

## 2. Επιλέξτε μια θέση εγκατάστασης

Επιλέξτε μια θέση με καλό ασύρματο σήμα προς τη συσκευή ήχου ειδοποίησης. Έχετε υπόψη τις παρακάτω συμβουλές:

- Βρείτε μια θέση ανάμεσα στον δρομολογητή Wi-Fi και το κουδούνι πόρτας (εντός 4 μέτρων από τη θέση εγκατάστασης του κουδουνιού πόρτας).



## 3. Συνδέστε τη συσκευή ήχου ειδοποίησης

1. Συνδέστε τη συσκευή ήχου ειδοποίησης σε μια πρίζα. Όταν η ένδειξη LED αναβοσβήνει γρήγορα, η συσκευή είναι έτοιμη για σύνδεση στο Wi-Fi.

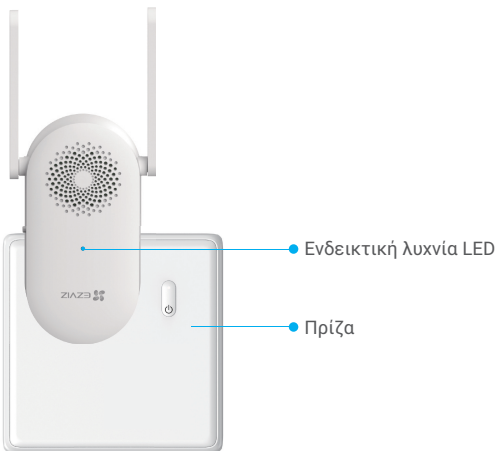

## 4. Προσθέστε τη συσκευή ήχου ειδοποίησης στο EZVIZ

1. Συνδεθείτε στο λογαριασμό σας EZVIZ.
2. Στην αρχική οθόνη, πατήστε «+» στην πάνω δεξιά γωνία για να μεταβείτε στη σελίδα σάρωσης κωδικού QR.
3. Σαρώστε τον κωδικό QR στο εξώφυλλο του οδηγού γρήγορης εκκίνησης ή στο σώμα της συσκευής ήχου ειδοποίησης.



4. Ακολουθήστε τον οδηγό της εφαρμογής EZVIZ για να ολοκληρώσετε τη ρύθμιση παραμέτρων Wi-Fi.

## 5. Ενεργοποιήστε το κουδούνι πόρτας

1. Πατήστε σύντομα το κουμπί ενεργοποίησης/απενεργοποίησης για 2 δευτερόλεπτα για να ενεργοποιηστεί το κουδούνι πόρτας. Η ένδειξη LED του κουδουνιού πόρτας απενεργοποιείται αφού ενεργοποιηθεί με μπλε χρώμα για 3 δευτερόλεπτα, υποδεικνύοντας ότι το κουδούνι πόρτας είναι ενεργοποιημένο.

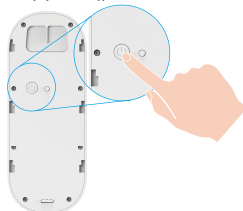

Εάν η μπαταρία του κουδουνιού πόρτας έχει εξαντληθεί, συνδέστε την στην πρίζα με το τροφοδοτικό (5V 2A, πωλείται ξεχωριστά) για φόρτιση.

Προτείνεται η πλήρης φόρτιση του κουδουνιού πόρτας πριν το χρησιμοποιήσετε για πρώτη φορά.



- Κατά τη φόρτιση, το κουδούνι πόρτας ενεργοποιείται αυτόματα.
- Εάν χρησιμοποιείτε τροφοδοτικό 5V 2A για τη φόρτιση του κουδουνιού πόρτας, θα χρειαστούν περίπου 4,5 ώρες για πλήρη φόρτιση.
- Αν το κουδούνι πόρτας είναι τοποθετημένο σε εξωτερικό χώρο, χρησιμοποιήστε αδιάβροχο καλώδιο ρεύματος για τη φόρτιση.
- Κατά τη φόρτιση του κουδουνιού πόρτας, βεβαιωθείτε ότι ο φακός είναι στραμμένος προς τα επάνω για να αποφύγετε τη φθορά του.

2. Όταν το κουδούνι πόρτας ενεργοποιηθεί, συνδέεται στο δίκτυο πραγματοποιώντας αυτόματη σύνδεση με τη συσκευή ήχου ειδοποίησης.

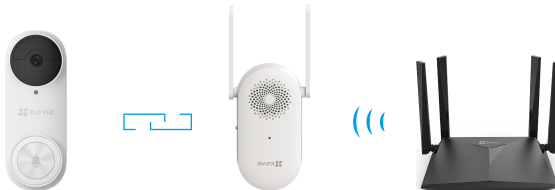

Βεβαιωθείτε ότι η συσκευή ήχου ειδοποίησης βρίσκεται όσο το δυνατόν πιο κοντά στο κουδούνι πόρτας, για βέλτιστη απόδοση.

Βεβαιωθείτε ότι η συσκευή ήχου ειδοποίησης βρίσκεται όσο το δυνατόν πιο κοντά στον δρομολογητή, για βέλτιστη απόδοση.

## 6. Ελέγξτε τη σύνδεση

Πατήστε το κουμπί κουδουνιού πόρτας για να το ελέγξετε. Εάν η συσκευή ήχου ειδοποίησης ηχεί, αυτό υποδεικνύει ότι η σύνδεση έχει ολοκληρωθεί με επιτυχία.



- **Όταν το κουδούνι πόρτας είναι συνδεδεμένο**, η συσκευή ήχου ειδοποίησης εκπέμπει υπενθυμίσεις για την παρουσία επισκεπτών ή κάποιου ατόμου, όταν ενεργοποιείται το κουδούνι πόρτας.
- **Εάν το κουδούνι πόρτας δεν συνδεθεί με επιτυχία στο δίκτυο**, προσαρμόστε τη θέση της συσκευής ήχου ειδοποίησης. Προτείνεται η τοποθέτηση της συσκευής ήχου ειδοποίησης και του κουδουνιού πόρτας σε απόσταση έως 4 μέτρων μεταξύ τους.
- **Εάν η συσκευή ήχου ειδοποίησης δεν συνδεθεί με επιτυχία στο δίκτυο**, το κουδούνι πόρτας ηχεί δύο φορές και η ένδειξη LED της συσκευής ήχου ειδοποίησης αναβοσβήνει γρήγορα με μπλε χρώμα. Ελέγξτε το δίκτυο και εάν ο κωδικός πρόσβασης Wi-Fi είναι σωστός.
- **Εάν η συσκευή ήχου ειδοποίησης συνδεθεί στο δίκτυο αλλά δεν καταχωριστεί με επιτυχία στην πλατφόρμα**, το κουδούνι πόρτας ηχεί δύο φορές και η ένδειξη LED της συσκευής ήχου ειδοποίησης γίνεται σταθερά μπλε. Ελέγξτε το δίκτυο και καλέστε από το κινητό σας για βοήθεια.

# Εγκατάσταση

## 1. Τοποθέτηση κάρτας micro SD (προαιρετικά)

**i** Αν αγοράσατε τη συσκευή ήχου ειδοποίησης με κουδούνι πόρτας, προτείνεται η εγκατάσταση κάρτας micro SD.

1. Τοποθετήστε την κάρτα micro SD (πωλείται ξεχωριστά) στη θύρα κάρτας, όπως φαίνεται στην παρακάτω εικόνα.



**i** Αφού τοποθετήσετε την κάρτα micro SD, αρχικοποιήστε την στην εφαρμογή EZVIZ, πριν τη χρησιμοποιήσετε.

2. Από την εφαρμογή EZVIZ, πατήστε **Κατάσταση μνήμης** στο μενού Ρυθμίσεις συσκευής για να ελέγξετε την κατάσταση της κάρτας SD.  
3. Αν η κατάσταση της κάρτας μνήμης είναι **Μη αρχικοποιημένη**, πατήστε για να την αρχικοποιήσετε. Η κατάσταση θα αλλάξει σε **Κανονική** και η κάρτα θα μπορεί να αποθηκεύει βίντεο.

**i** Η κατάσταση θα αλλάξει σε **Κανονική** και τα βίντεο θα μπορούν να αποθηκευτούν.

## 2. Ύψος εγκατάστασης κουδουνιού πόρτας.

### 1. Ύψος εγκατάστασης

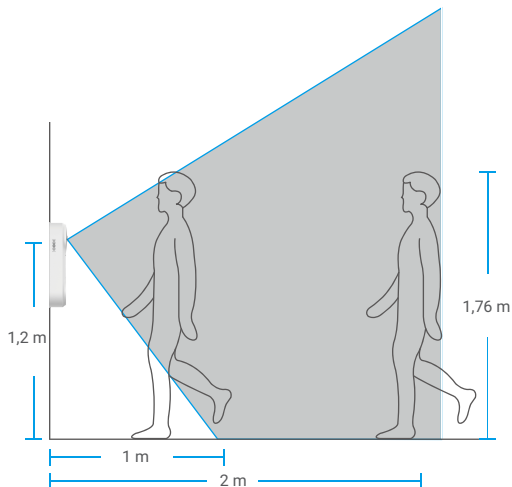

• Προτεινόμενο ύψος εγκατάστασης: 1,2 m - 1,5 m.  
• Δεν προτείνονται οι παρακάτω θέσεις εγκατάστασης. Σε αντίθετη περίπτωση, ενδέχεται να επηρεαστεί η σύνδεση δικτύου:

1. Σιδερένιες πόρτες,
2. Γωνίες φέρουσας τοικοποιίας.

• Βεβαιωθείτε ότι έχετε ολοκληρώσει τη ρύθμιση παραμέτρων Wi-Fi της συσκευής ήχου ειδοποίησης και ότι η ένδειξη LED ανάβει σταθερά με μπλε χρώμα πριν από την εγκατάσταση.



## 3. Επιλογή πλακέτας τοποθέτησης.

Χρησιμοποιήστε μόνο την πλακέτα τοποθέτησης ή χρησιμοποιήστε με μία από τις κεκλιμένες πλακέτες τοποθέτησης, σε περίπτωση που θέλετε μεγαλύτερο οπτικό πεδίο προς μια συγκεκριμένη μεριά.





1 Προσαρμόστε την κάλυψη προβολής με διαφορετική πλακέτα τοποθέτησης.

### Πώς να εγκαταστήσετε την κεκλιμένη πλακέτα τοποθέτησης

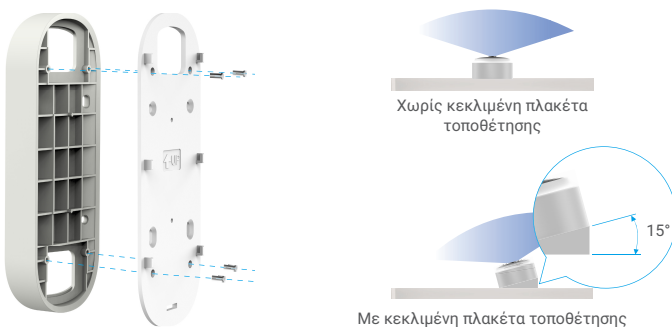

Εικ. 1 Κεκλιμένη πλακέτα τοποθέτησης 1

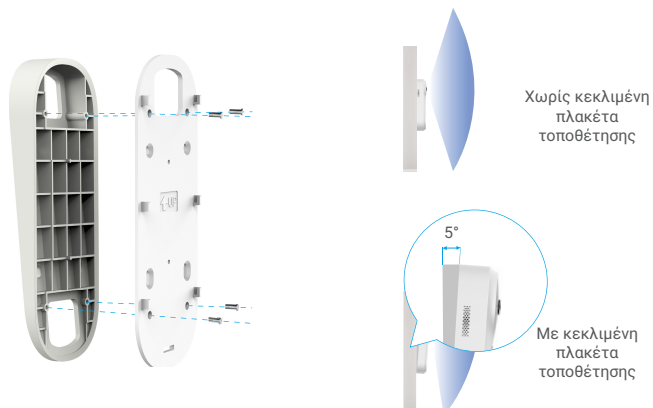

Εικ. 2 Κεκλιμένη πλακέτα τοποθέτησης 2

## 4. Τοποθέτηση πλακέτας τοποθέτησης.

### Επιλογή Α (σε λείο τοίχο)

1. Κολλήστε την πλάκα από αφρώδες υλικό στην πλακέτα τοποθέτησης και, μετά, επικολλήστε τες στον τοίχο.

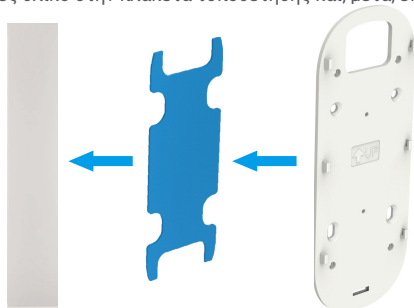

- i** Μπορείτε να προσαρμόσετε την κάλυψη προβολής με μια κεκλιμένη πλακέτα τοποθέτησης.

### Επιλογή Β (ανομοιόμορφος τοίχος)

1. Τοποθετήστε το πρότυπο διάτρησης επάνω στην επιφάνεια που έχετε επιλέξει να τοποθετήσετε το κουδούνι πόρτας και ανοίξτε τέσσερις τετράγωνες τρύπες.

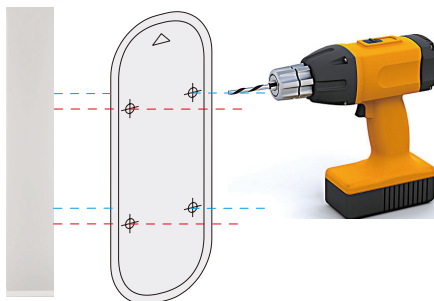

- i** Συνιστάται να χρησιμοποιήσετε τρυπάνι διαμέτρου 6 mm.

2. (Προαιρετικά) Τοποθετήστε τέσσερα ούπα στις πόρτες. Αν η τοποθέτηση γίνεται σε ξύλινη κάσα πόρτας, δεν χρειάζεται να χρησιμοποιήσετε ούπα.

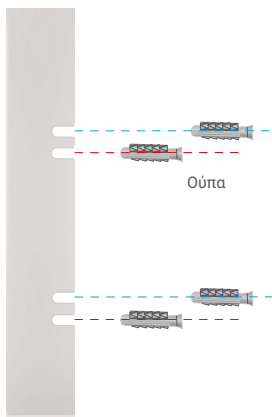

3. Κολλήστε το αυτοκόλλητο από αφρολέξ στην πλακέτα τοποθέτησης και χρησιμοποιήστε βίδες (ΚΑ3x16) για να στερεώσετε την πλακέτα τοποθέτησης στον τοίχο, όπως φαίνεται στην παρακάτω εικόνα. (Στερεώστε πρώτα τις δύο επάνω βίδες.)

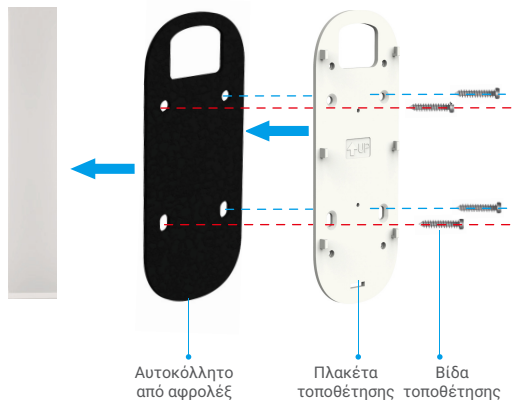

**i** Μπορείτε να προσαρμόσετε την κάλυψη προβολής με μια κεκλιμένη πλακέτα τοποθέτησης.

## 5. Τοποθέτηση κουδουνιού πόρτας.

Τοποθετήστε το κουδούνι πόρτας στην πλακέτα τοποθέτησης.

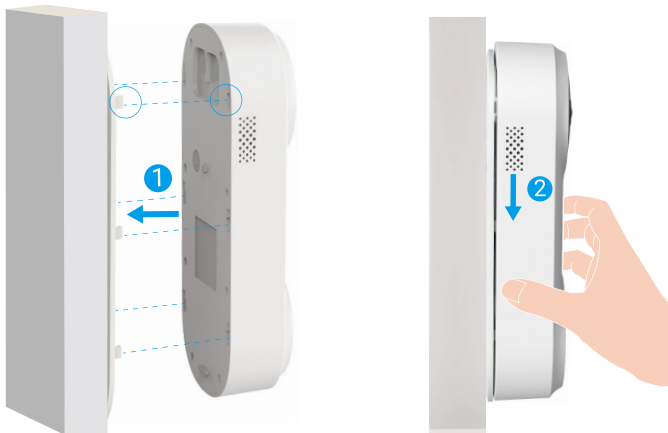

# Συντήρηση

## 1. Αποσυναρμολόγηση

1. Απενεργοποιήστε την **Ειδοποίηση παραποίησης** στην εφαρμογή EZVIZ.
2. Χρησιμοποιήστε την παρεχόμενη καρφίτσα για να πιέσετε παρατεταμένα την οπή στη βάση του κουδουνιού πόρτας, ενώ σπρώχνετε το κουδούνι πόρτας προς τα πάνω και, στη συνέχεια, αφαιρέστε το.

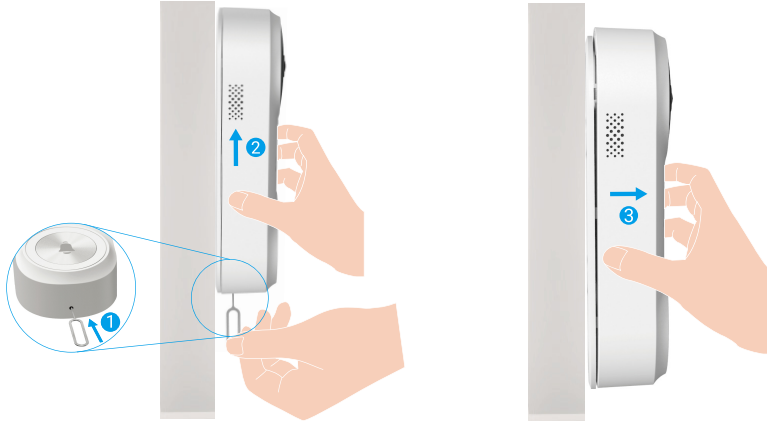

## 2. Φόρτιση

Συνδέστε το κουδούνι πόρτας στην πρίζα με το τροφοδοτικό.



- Κατά τη φόρτιση, το κουδούνι πόρτας ενεργοποιείται αυτόματα.
- Εάν χρησιμοποιείτε τροφοδοτικό 5V 2A για τη φόρτιση του κουδουνιού πόρτας, θα χρειαστούν περίπου 4,5 ώρες για πλήρη φόρτιση.
- Αν το κουδούνι πόρτας είναι τοποθετημένο σε εξωτερικό χώρο, χρησιμοποιήστε αδιάβροχο καλώδιο ρεύματος για τη φόρτιση.
- Κατά τη φόρτιση του κουδουνιού πόρτας, βεβαιωθείτε ότι ο φακός είναι στραμμένος προς τα επάνω για να αποφύγετε τη φθορά του.

## Παράρτημα (Προαιρετικό)

### Αντικατάσταση του υφιστάμενου κουδουνιού πόρτας με το κουδούνι πόρτας EZVIZ

Αν υπάρχει ήδη σύστημα κουδουνιού πόρτας ή έχετε τοποθετήσει μηχανική ή ηλεκτρονική συσκευή ήχου ειδοποίησης, μπορείτε να αντικαταστήσετε το υφιστάμενο κουδούνι πόρτας με το κουδούνι πόρτας EZVIZ.

- Πατήστε πρώτα το υφιστάμενο κουδούνι πόρτας για να βεβαιωθείτε ότι λειτουργεί.

- Καθορίστε τη θέση τοποθέτησης του κουδουνιού πόρτας και ελέγξτε αν μπορείτε να επαναχρησιμοποιήσετε τις υφιστάμενες οπές στον τοίχο.

- Συνιστούμε την εγκατάσταση καινούριου μετασχηματιστή ώστε η παροχή ρεύματος να είναι από **16 έως 24** βολτ.
- Συμβουλευτείτε τον Οδηγό γρήγορης εκκίνησης της συσκευής ήχου ειδοποίησης ή του μετασχηματιστή συσκευής ήχου ειδοποίησης ή τις λεπτομέρειες εγκατάστασης μετασχηματιστή.

## 1. Απενεργοποιήστε την παροχή ρεύματος στον γενικό

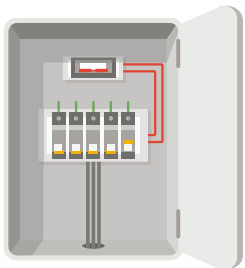

- 1 Σημείωση: Να είστε πάντοτε προσεκτικοί, όταν μεταχειρίζεστε ηλεκτρικές καλωδιώσεις. Αν νομίζετε ότι δεν μπορείτε να εκτελέσετε την εργασία μόνοι σας, συμβουλευτείτε αδειούχο ηλεκτρολόγο.

## 2. Συνδέστε τα καλώδια

1. Αφαιρέστε το παλιό κουδούνι πόρτας, αφαιρέστε τα υφιστάμενα καλώδια και περάστε τα μέσα από την πλακέτα τοποθέτησης.
2. Συνδέστε τα υφιστάμενα καλώδια κουδουνιού πόρτας στους ακροδέκτες στην πίσω μεριά του κουδουνιού πόρτας EZVIZ και, στη συνέχεια, σφίξτε τις βίδες των ακροδεκτών.

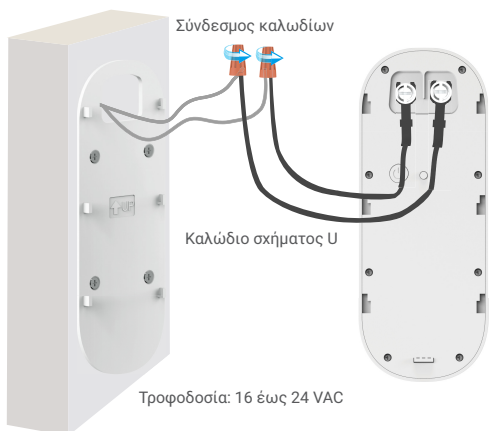

## 3. Τοποθετήστε το κουδούνι πόρτας

Τοποθετήστε το κουδούνι πόρτας στην πλακέτα τοποθέτησης.



## 4. Σηκώστε τον διακόπτη για αποκατάσταση της τροφοδοσίας

# Προβολή της συσκευής σας

**i** Η διεπαφή της εφαρμογής ενδέχεται να διαφέρει λόγω ενημέρωσης της έκδοσης. Προτεραιότητα έχει η διεπαφή της εφαρμογής που εγκαταστήσατε στο τηλέφωνό σας.





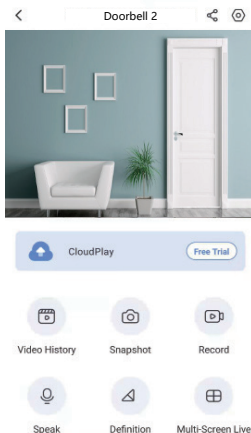



## 1. Ζωντανή προβολή

Όταν πραγματοποιείτε εκκίνηση της εφαρμογής EZVIZ, η σελίδα της συσκευής εμφανίζεται όπως φαίνεται παρακάτω. Μπορείτε να δείτε και να ακούσετε μια ζωντανή ροή, να κρατήσετε στιγμιότυπα οθόνης, να πραγματοποιήσετε εγγραφές βίντεο και να επιλέξετε την ανάλυση βίντεο που επιθυμείτε.



**i** Σαρώστε προς τα αριστερά και προς τα δεξιά στην οθόνη, για να δείτε περισσότερα εικονίδια.

### Εικονίδιο Περιγραφή

-  Κοινή χρήση. Μοιραστείτε τη συσκευή σας με όποιον θέλετε.
-  Ρυθμίσεις. Δείτε ή αλλάξτε τις ρυθμίσεις της συσκευής.
-  Ιστορικό βίντεο. Δείτε τις εγγραφές.
-  Στιγμιότυπο οθόνης. Τραβήξτε ένα στιγμιότυπο οθόνης.
-  Εγγραφή. Μη αυτόματη έναρξη/διακοπή εγγραφής.
-  Ζωντανή προβολή σε πολλές οθόνες. Πατήστε για να επιλέξετε διάταξη παραθύρων ζωντανής προβολής.
-  Ομιλία. Ξεκινήστε να χρησιμοποιείτε την ομιλία και την ακρόαση.
-  Ανάλυση. Επιλέξτε ανάλυση του βίντεο μεταξύ Ultra HD, Hi-Def ή Standard.

**i** Ανατρέξτε στην αντίστοιχη διεπαφή για συγκεκριμένες πληροφορίες.

# Ρυθμίσεις

## 1. Κουδούνι πόρτας

Στη σελίδα ρυθμίσεων, μπορείτε να ορίσετε τις παραμέτρους του κουδουνιού πόρτας.

Παράμετρος	Περιγραφή
Όνομα	Προβάλετε το όνομα της συσκευής σας ή αγγίξτε εδώ για να το τροποποιήσετε.
Τρόποι λειτουργίας	Εδώ μπορείτε να επιλέξετε έναν από τους τρόπους λειτουργίας της συσκευής.
Έξυπνη ανίχνευση	Μπορείτε να επιλέξετε ανάμεσα σε διαφορετικούς τύπους ανίχνευσης για τη συσκευή σας.
Ειδοποίηση	Μπορείτε να διαχειριστείτε τα μηνύματα της συσκευής και τις ειδοποιήσεις της εφαρμογής EZVIZ.
Ρυθμίσεις ήχου	Μπορείτε να ρυθμίσετε τις σχετικές παραμέτρους ήχου της συσκευής.
Ρυθμίσεις εικόνας	Μπορείτε να ρυθμίσετε τις σχετικές παραμέτρους εικόνας της συσκευής.
Ρυθμίσεις φωτεινής ένδειξης	Όταν αυτή η επιλογή είναι απενεργοποιημένη, η ένδειξη κουδουνιού πόρτας είναι σβηστή.  <b>Εξαιρέσεις:</b> Η ένδειξη του κουδουνιού πόρτας θα εξακολουθεί να είναι ενεργοποιημένη, όταν το κουδούνι πόρτας φορτίζει ή βρίσκεται σε κατάσταση εξαιρέσης.
Ρυθμίσεις ηχείου	Μπορείτε να ρυθμίσετε τις σχετικές παραμέτρους του ηχείου.
Μπαταρία	Εδώ μπορείτε να βλέπετε τη χωρητικότητα μπαταρίας που απομένει.
Ρυθμίσεις ασφάλειας	Μπορείτε να κάνετε κρυπτογράφηση των βίντεο με κωδικό κρυπτογράφησης και να προσαρμόσετε τη ζώνη ιδιωτικότητας.
Ρυθμίσεις δικτύου	Μπορείτε να βλέπετε την κατάσταση σύνδεσης.
Πληροφορίες συσκευής	Εδώ μπορείτε να δείτε τις πληροφορίες συσκευής.
Κοινή χρήση συσκευής	Μπορείτε να επιλέξετε κοινή χρήση της συσκευής με μέλος της οικογένειας ή επισκέπτη.

## 2. Συσκευή ήχου ειδοποίησης

Στη σελίδα των ρυθμίσεων μπορείτε να ορίσετε τις παραμέτρους της συσκευής ήχου ειδοποίησης.

Παράμετρος	Περιγραφή
Όνομα	Προβάλετε το όνομα της συσκευής σας ή αγγίξτε εδώ για να το τροποποιήσετε.
Ρυθμίσεις ήχου	Μπορείτε να ρυθμίσετε την ένταση του ήχου και να ενεργοποιήσετε τη λειτουργία «Μην ενοχλείτε» για το κουδούνι πόρτας.
Ρυθμίσεις φωτεινής ένδειξης	Όταν αυτή η επιλογή είναι απενεργοποιημένη, η ένδειξη της συσκευής είναι σβηστή.
Λίστα εγγραφών	Μπορείτε να δείτε την κατάσταση του χώρου αποθήκευσης της συσκευής στην κάρτα μνήμης.
Ρυθμίσεις δικτύου	Μπορείτε να δείτε το όνομα του Wi-Fi και την κατάσταση σύνδεσης.  Αν θέλετε να επαναφέρετε το Wi-Fi της συσκευής σας, πατήστε παρατεταμένα το πλήκτρο [Επαναφορά] για 5 δευτερόλεπτα περίπου, για να γίνει επαναφορά της συσκευής.
Πληροφορίες συσκευής	Εδώ μπορείτε να δείτε τις πληροφορίες συσκευής.
Διαγραφή συσκευής	Πατήστε για να διαγραφεί η συσκευή από την εφαρμογή EZVIZ.

## 1. Χρήση της Amazon Alexa

Αυτές οι οδηγίες θα σας βοηθήσουν να ελέγχετε τις συσκευές EZVIZ σας με την Amazon Alexa. Εάν αντιμετωπίσετε δυσκολίες στη διάρκεια της διαδικασίας, ανατρέξτε στην ενότητα **Αντιμετώπιση προβλημάτων**.

### Προτού ξεκινήσετε, βεβαιωθείτε ότι:

1. Οι συσκευές EZVIZ είναι συνδεδεμένες στην εφαρμογή EZVIZ.
2. Από την εφαρμογή EZVIZ, απενεργοποιήστε την επιλογή «Κρυπτογράφηση βίντεο» και ενεργοποιήστε την επιλογή «Ήχος» στη σελίδα «Ρυθμίσεις συσκευής».
3. Διαθέτετε συσκευή με δυνατότητα Alexa (δηλ. Echo Spot, Echo-Show, All-new Echo-Show, Fire TV (όλες οι γενιές), Fire TV stick (μόνο δεύτερης γενιάς) ή έξυπνες τηλεοράσεις Fire TV Edition).
4. Η εφαρμογή Amazon Alexa είναι ήδη εγκατεστημένη στην έξυπνη συσκευή σας και έχετε δημιουργήσει λογαριασμό.

### Για να ελέγχετε τις συσκευές EZVIZ με την Amazon Alexa:

1. Ανοίξτε την εφαρμογή Alexa και επιλέξτε «Δεξιότητες και παιχνίδια» από το μενού.
2. Από την οθόνη του Δεξιότητες και παιχνίδια, αναζητήστε τον όρο «EZVIZ» και εντοπίστε τις δεξιότητες «EZVIZ».
3. Επιλέξτε τη δεξιότητα της συσκευής EZVIZ σας και, στη συνέχεια, πατήστε Ενεργοποίηση για χρήση.
4. Πληκτρολογήστε το όνομα χρήστη και τον κωδικό πρόσβασης EZVIZ και πατήστε Είσοδος.
5. Πατήστε το κουμπί Εξουσιοδότηση για να εξουσιοδοτήσετε την Alexa να έχει πρόσβαση στον λογαριασμό EZVIZ σας και να μπορεί να ελέγχει τις συσκευές EZVIZ σας.
6. Θα εμφανιστεί το μήνυμα «Επιτυχής ζεύξη EZVIZ». Στη συνέχεια, πατήστε Ανακάλυψη συσκευών για να επιτρέψετε στην Alexa να ανακαλύψει όλες τις συσκευές EZVIZ σας.
7. Επιστρέψτε στο μενού εφαρμογής Alexa και επιλέξτε «Συσκευές». Εδώ θα μπορείτε να δείτε όλες τις συσκευές EZVIZ σας.

### Φωνητικές εντολές

Ανακαλύψτε μια νέα έξυπνη συσκευή μέσω του μενού «Εξυπνο σπίτι» στην εφαρμογή Alexa ή μέσω της λειτουργίας Φωνητικός έλεγχος της Alexa.

Αφού εντοπιστεί η συσκευή, θα μπορείτε να την ελέγχετε φωνητικά. Εκφωνήστε απλές εντολές στην Alexa.

- i** Το όνομα της συσκευής σας, για παράδειγμα: «Εμφάνιση κάμερας xxxx», μπορεί να τροποποιηθεί από την εφαρμογή EZVIZ. Κάθε φορά που αλλάζετε το όνομα της συσκευής, θα χρειαστεί να την ανακαλύψετε ξανά για ενημέρωση του ονόματός της.

### Αντιμετώπιση προβλημάτων

**Τι μισώ να κάνω εάν η Alexa δεν εντοπίζει τη συσκευή μου;**

Βεβαιωθείτε ότι δεν υπάρχουν προβλήματα σύνδεσης στο Διαδίκτυο.

Δοκιμάστε να επανεκκινήσετε την έξυπνη συσκευή και να επαναλάβετε τη διαδικασία εντοπισμού της στην Alexa.

**Γιατί η κατάσταση συσκευής είναι «Εκτός σύνδεσης» στην Alexa;**

Ενδέχεται να αποσυνδέθηκε η ασύρματη σύνδεσή σας. Επανεκκινήστε την έξυπνη συσκευή και επαναλάβετε τη διαδικασία εντοπισμού της στην Alexa.

Ενδέχεται να μην είναι διαθέσιμη η πρόσβαση στον δρομολογητή σας. Βεβαιωθείτε ότι ο δρομολογητής είναι συνδεδεμένος στο Διαδίκτυο και προσπαθήστε ξανά.

- i** Για λεπτομέρειες σχετικά με τις χώρες που υποστηρίζουν τη χρήση της Amazon Alexa, επισκεφτείτε τον ιστότοπό της.



## 2. Χρήση του Βοηθού Google

Με τον Βοηθό Google, μπορείτε να ενεργοποιείτε τη συσκευή EZVIZ σας και να παρακολουθείτε ζωντανά, εκφωνώντας φωνητικές εντολές στον Βοηθό Google.

### Απαιτούνται οι παρακάτω συσκευές και εφαρμογές:

1. Μια λειτουργική εφαρμογή EZVIZ.
2. Από την εφαρμογή EZVIZ, απενεργοποιήστε την επιλογή «Κρυπτογράφηση βίντεο» και ενεργοποιήστε την επιλογή «Ηχος» στη σελίδα «Ρυθμίσεις συσκευής».
3. Μια τηλεόραση με συνδεδεμένο λειτουργικό Chromecast.
4. Η εφαρμογή Βοηθός Google στο τηλέφωνό σας.

### Για να ξεκινήσετε, ακολουθήστε τα παρακάτω βήματα:

1. Ρυθμίστε τη συσκευή EZVIZ και βεβαιωθείτε ότι λειτουργεί σωστά στην εφαρμογή.
2. Πραγματοποιήστε λήψη της εφαρμογής Google Home από το App Store ή το Google Play Store™ συνδεθείτε στον λογαριασμό σας στο Google.
3. Από την οθόνη myhome, πατήστε «+» στην επάνω αριστερή γωνία και επιλέξτε «Ρύθμιση συσκευής» από τη λίστα μενού για να μεταβείτε στη διεπαφή Ρύθμιση.
4. Πατήστε «**Λειτουργεί με το Google**» και αναζητήστε τον όρο «EZVIZ». Εκεί θα εντοπίσετε τις δεξιότητες «EZVIZ».
5. Πληκτρολογήστε το όνομα χρήστη και τον κωδικό πρόσβασης EZVIZ και πατήστε **Είσοδος**.
6. Πατήστε το κουμπί **Εξουσιοδότηση** για να εξουσιοδοτήσετε το Google να έχει πρόσβαση στον λογαριασμό EZVIZ σας και να μπορεί να ελέγχει τις συσκευές EZVIZ σας.
7. Πατήστε «**Επιστροφή στην εφαρμογή**».
8. Ακολουθήστε τα παραπάνω βήματα για να ολοκληρώσετε την εξουσιοδότηση. Όταν ολοκληρωθεί ο συγχρονισμός, η υπηρεσία EZVIZ θα αναγράφεται στη λίστα υπηρεσιών σας. Για να δείτε μια λίστα των συμβατών συσκευών στον λογαριασμό EZVIZ σας, πατήστε το εικονίδιο υπηρεσίας EZVIZ.
9. Δοκιμάστε κάποιες εντολές. Χρησιμοποιήστε το όνομα της κάμερας που δημιουργήσατε όταν ρυθμίσατε το σύστημα.

Οι χρήστες μπορούν να διαχειρίζονται τις συσκευές μεμονωμένα ή ομαδικά. Προσθέτοντας συσκευές σε ένα δωμάτιο, οι χρήστες μπορούν να ελέγχουν μια ομάδα συσκευών ταυτόχρονα, χρησιμοποιώντας μία εντολή.

Ανατρέξτε στον παρακάτω σύνδεσμο για περισσότερες πληροφορίες:

<https://support.google.com/googlehome/answer/7029485?co=GENIE.Platform%3DAndroid&hl=en>



Για περισσότερες πληροφορίες σχετικά με τη συσκευή, ανατρέξτε στη διεύθυνση [www.ezviz.com/eu](http://www.ezviz.com/eu).

## Πρωτοβουλίες για τη χρήση προϊόντων βίντεο

Σας ευχαριστούμε που επιλέξατε προϊόντα EZVIZ.

Η τεχνολογία επηρεάζει κάθε πτυχή της ζωής μας. Ως εταιρεία προϊόντων υψηλής τεχνολογίας, αντιλαμβανόμαστε ολόένα και περισσότερο τον ρόλο που διαδραματίζει η τεχνολογία στη βελτίωση της επιχειρηματικής αποδοτικότητας και της ποιότητας ζωής. Ωστόσο, ταυτόχρονα, αντιλαμβανόμαστε και τις πιθανές βλάβες της ανάρμοστης χρήσης της τεχνολογίας. Για παράδειγμα, τα προϊόντα βίντεο μπορούν να καταγράφουν πραγματικές, πλήρεις και καθαρές εικόνες. Αυτό προσφέρει υψηλή αξία αναδρομικά στη διατήρηση στοιχείων σε πραγματικό χρόνο. Ωστόσο, μπορεί επίσης να οδηγήσει στην καταπάτηση νόμιμων δικαιωμάτων και συμφερόντων τρίτων σε περίπτωση ανάρμοστης διανομής, χρήσης ή/και επεξεργασίας των δεδομένων βίντεο. Βασισμένη στη φιλοσοφία «Η τεχνολογία για καλό σκοπό», η EZVIZ απαιτεί από κάθε τελικό χρήστη της τεχνολογίας βίντεο και των προϊόντων βίντεο που παράγει να συμμορφώνεται με κάθε ισχύουσα νομοθεσία και όλους τους κανονισμούς, καθώς και τους δεοντολογικούς κανόνες, με στόχο την από κοινού δημιουργία μιας καλύτερης κοινότητας.

Διαβάστε προσεκτικά τις παρακάτω πρωτοβουλίες:

1. Όλοι έχουν εύλογο δικαίωμα στο απόρρητο και η εγκατάσταση προϊόντων βίντεο δεν θα πρέπει να έρχεται σε σύγκρουση με αυτήν την εύλογη προσδοκία. Γι' αυτόν τον λόγο, θα πρέπει να παρέχεται μια προειδοποίηση με εύλογο και αποτελεσματικό τρόπο, διευκρινίζοντας το εύρος παρακολούθησης, κατά την εγκατάσταση προϊόντων βίντεο σε δημόσιους χώρους. Για μη δημόσιους χώρους, τα δικαιώματα και τα συμφέροντα τρίτων θα αξιολογούνται κατά την εγκατάσταση των προϊόντων βίντεο, συμπεριλαμβανομένων, ενδεικτικά, της εγκατάστασης προϊόντων βίντεο μόνο μετά από την εξασφάλιση της συναίνεσης των ενδιαφερόμενων μερών και της μη εγκατάστασης προϊόντων βίντεο που είναι σε μεγάλο βαθμό μη ορατά.

2. Σκοπός των προϊόντων βίντεο είναι η καταγραφή πραγματικών δραστηριοτήτων σε συγκεκριμένο χρόνο και χώρο και σε συγκεκριμένες συνθήκες. Επομένως, κάθε χρήστης θα ορίζει κατ' αρχάς εύλογα τα δικαιώματά του στο συγκεκριμένο εύρος, προκειμένου να αποφεύγεται η καταπάτηση δικαιωμάτων εικόνας, απορρήτου ή άλλων νόμιμων δικαιωμάτων τρίτων μερών.

3. Κατά τη διάρκεια της χρήσης προϊόντων βίντεο, τα δεδομένα εικόνας βίντεο που λαμβάνονται από πραγματικές σκηνές θα συνεχίσουν να δημιουργούνται, συμπεριλαμβανομένης μεγάλης ποσότητας βιολογικών δεδομένων (όπως εικόνες προσώπου) και τα δεδομένα θα μπορούν στη συνέχεια εφαρμοστών περαιτέρω ή να υποβληθούν σε εκ νέου επεξεργασία. Τα ίδια τα προϊόντα βίντεο δεν μπορούν να προσφέρουν διάκριση μεταξύ του ορθού και του ανάρμοστου όσον αφορά τη χρήση των δεδομένων, με βάση αποκλειστικά τις εικόνες που καταγράφονται από προϊόντα βίντεο. Το αποτέλεσμα της χρήσης δεδομένων εξαρτάται από τη μέθοδο και τον σκοπό της χρήσης από τους ελεγκτές δεδομένων. Επομένως, οι ελεγκτές δεδομένων οφείλουν όχι μόνο να συμμορφώνονται με το σύνολο της ισχύουσας νομοθεσίας και των κανονισμών, καθώς και άλλων κανονιστικών απαιτήσεων, αλλά και να τηρούν τα διεθνή πρότυπα, την κοινωνική δεοντολογία, τους κανόνες ηθικής, τις κοινές πρακτικές και άλλες μη υποχρεωτικές απαιτήσεις και να σέβονται το ατομικό απόρρητο, την εικόνα και άλλα δικαιώματα και συμφέροντα.

4. Τα δικαιώματα, οι αξίες και άλλες απαιτήσεις διαφόρων ενδιαφερόμενων θα πρέπει πάντα να λαμβάνονται υπόψη κατά την επεξεργασία δεδομένων βίντεο που δημιουργούνται συνεχώς από προϊόντα βίντεο. Κατά αυτήν την έννοια, η ασφάλεια προϊόντων και η ασφάλεια δεδομένων είναι εξαιρετικά σημαντικές. Επομένως, κάθε τελικός χρήστης και ελεγκτής δεδομένων θα λαμβάνουν όλα τα εύλογα και απαραίτητα μέτρα, προκειμένου να εξασφαλίζουν την ασφάλεια δεδομένων και να αποφεύγουν τη διαρροή τους, την ανάρμοστη γνωστοποίηση και την ανάρμοστη χρήση, συμπεριλαμβανομένων, ενδεικτικά, της ρύθμισης ελέγχων πρόσβασης, της επιλογής κατάλληλου περιβάλλοντος δικτύου (Διαδίκτυο ή Intranet) όπου θα συνδέονται τα προϊόντα βίντεο και της εξασφάλισης και διαρκούς βελτιστοποίησης της ασφάλειας δικτύου.

5. Τα προϊόντα βίντεο έχουν συμβάλλει σημαντικά στη βελτίωση της κοινωνικής ασφάλειας σε όλο τον κόσμο. Πιστεύουμε ότι τα ίδια προϊόντα θα διαδραματίσουν ενεργό ρόλο και σε πολλές άλλες πτυχές της κοινωνικής ζωής. Οποιαδήποτε κατάχρηση των προϊόντων βίντεο σε παραβίαση των ανθρωπίνων δικαιωμάτων ή η οποία οδηγεί σε ποινικές δραστηριότητες είναι αντίθετη στην αρχική πρόθεση της τεχνολογικής καινοτομίας και της ανάπτυξης προϊόντων. Επομένως, κάθε χρήστης θα δημιουργεί έναν μηχανισμό αξιολόγησης και παρακολούθησης σχετικά με την εφαρμογή του προϊόντος, ώστε να διασφαλίζει ότι κάθε προϊόν χρησιμοποιείται με ορθό και εύλογο τρόπο και καλύτερα.